

NÁVOD K OBSLUZE



**Skartovací stroj
WALLNER 820S / WALLNER 826C**

Úvod

Blahopřejeme Vám k zakoupení skartovacího stroje značky WALLNER 820S, WALLNER 826C. Jsme přesvědčeni, že jste si vybrali správně. Tyto typy skartovacích strojů jsou vhodné do malých kanceláří s menším množstvím skartovaných dokumentů. Jsou schopny skartovat CD a kreditní karty.

Varování

- Skartovací stroj je možno používat v suchých prostorech s teplotou od $-5\text{ }^{\circ}\text{C}$ do $+40\text{ }^{\circ}\text{C}$.
- Je zakázáno jeho použití v mokřích, vlhkých a venkovních prostorech a je určen pouze k účelům, které jsou uvedeny v tomto návodu.
- Skartovací stroj, napájecí šňůra ani zástrčka nesmí přijít do styku s vodou.
- Je zakázáno používat skartovací stroj, pokud jsou napájecí šňůra nebo zástrčka poškozeny.
- Napájecí šňůra nesmí přijít do styku s otevřeným ohněm nebo žhavým předmětem.
- Neskartujte kovové předměty.
- Nevkládejte prsty do vstupního otvoru pro papír, karty nebo CD.
- Nepoužívejte stroj, pokud odpadní koš není nainstalován nebo je zaplněn skartovanými částmi.
- Nenechávejte stroj k obsluze dětem.
- Neodstraňujte ze stroje bezpečnostní prvky (zámky, kryty).
- Je zakázáno jiné použití, zvláště to, kde by mohlo dojít k poškození nebo zničení stroje, popřípadě poranění osob.
- Při poruše zařízení, před vyprázdněním koše, sundáním stroje ze stojanu nebo před jakýmkoliv zásahem do zařízení je nutné provést odpojení napájení vyjmutím zástrčky ze síťové zásuvky.
- Větší gramáž papíru, vlhkost či jiné el. napětí může snížit výkon stroje.
- Tento typ skartovacího stroje je určen pro přerušovaný provoz. Mezi jednotlivými dobami, kdy je přístroj používán je zapotřebí dělat přestávky. Pracuje-li se na stroji dlouho a bez přestávky, dochází k jeho přehřátí, což může ovlivnit kvalitu skartace nebo způsobit poškození stroje.
- **Doporučené denní množství skartace:**
 - papír 100 - 150 cyklů**
 - kreditní karty 100 cyklů (nejednou max. 1 kartu na 1 cyklus)**
 - CD/DVD 50 cyklů (nejednou max. 1 CD/DVD na 1 cyklus)**
- **Doporučená doba provozu 3 min (ON), po této době je nutná přestávka min. 30 min (OFF).**



- Nevkládejte prsty do vstupní štěrbině.

- Udržujte mimo dosah dětí.



- Dbejte bezpečnosti, aby nedošlo ke vtažení vlasů, kravaty, bižuterie nebo jiných volných předmětů či oděvů do vstupní štěrbině.

- Nepoužívejte aerosoly či jiné hořlavé materiály na stroj nebo v jeho blízkosti. Nepoužívejte nádoby se stlačeným vzduchem.



- Nepoužívejte stroj, pokud jsou napájecí šňůra nebo zástrčka poškozeny. Stroj neumísťujte blízko zdroje tepla nebo vody.

Instalace

- Vyjměte skartovací stroj z krabice a odstraňte z něho přepravní polystyrénová tělesa a sáčky.
- Skartovací stroj umístěte tak, aby síťová zástrčka zůstala vždy snadno přístupná, aby v případě nebezpečí bylo možno stroj okamžitě odpojit od sítě.
- Zkontrolujte, zda se údaje o el. napětí a frekvenci uvedené na štítku skartovacího stroje shodují s hodnotami v místě použití skartovacího stroje.
- Zkontrolujte, zda je koš správně umístěn uvnitř skartovačky.
- Po splnění všech předchozích bodů můžete připojit skartovací stroj k síti.

Návod k obsluze

1. hlavní vypínač napájení
I - zapnutí stroje (ON)
O - vypnutí stroje (OFF)
2. hlavní přepínač
R - zpětný chod
O - vypnutí stroje
I - zapnutí stroje (automatický start)
3. vstupní štěrba pro papír
- 4a. vstupní štěrba pro CD, kreditní karty (typ 820S)
- 4b. vstupní štěrba pro CD (typ 826C)
- 4c. vstupní štěrba pro kreditní karty (typ 826C)
5. LCD display se signalizací:

AUTO START	PAPER JAM
OVER HEAT	BIN OPEN
SAFE TOUCH	BIN FULL

6. úchyt pro otvírání koše
7. odpadní koš
8. zadní úchyt

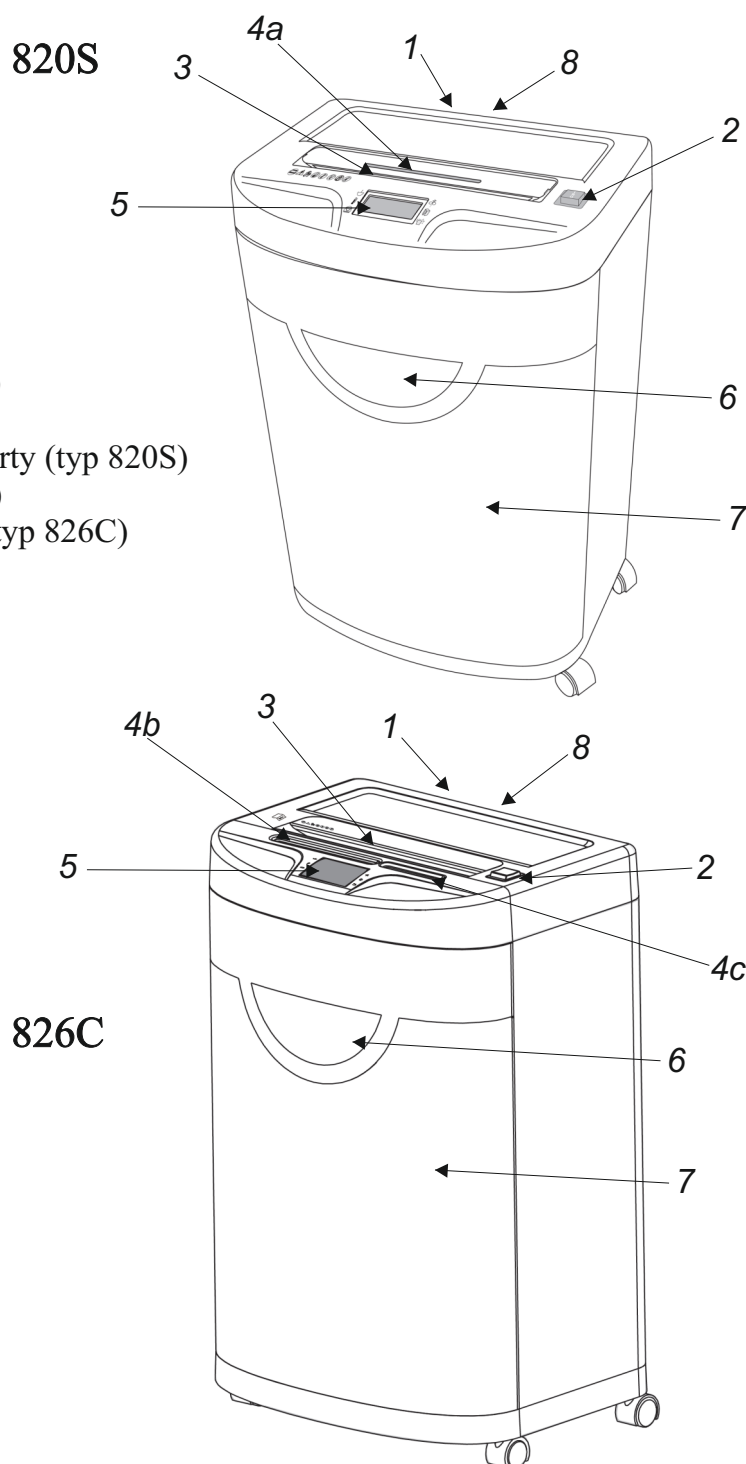

Skartace papíru

1. Po instalaci zapněte hlavní vypínač (1) napájení do polohy I (obr. 1).
2. Přepněte hlavní přepínač (2) do polohy I (obr. 2), skartovací stroj je připraven k práci. Na LCD displeji se rozsvítí kontrolka AUTO START. Skartovací stroj je vybaven automatickým systémem START/STOP, což znamená, že se automaticky zapne při vložení materiálu, který chceme skartovat do vstupní štěrby a po skartaci vypne. Stroj je dále vybaven funkcí Safe Touch, která chrání obsluhu před poraněním. Stroj se zastaví, pokud se rukou dotknete vstupní štěrby. Správnost funkce zkontrolujte opatrným dotekem vstupní štěrby, rozsvítí se červená světelná kontrolka (obr.3).
3. Vložte papír do vstupní štěrby (obr. 4), stroj se automaticky zapne a po skartaci vypne.
4. Pokud chcete zastavit skartaci papíru, přepněte hlavní přepínač do polohy R. Zapne se zpětný chod a papír vyleze zpět ven ze vstupní štěrby (obr. 5). Přepněte přepínač do polohy I, stroj je opět připraven ke skartaci.
5. Pokud dojde k odklopení krytu, stiskem jej překlopte do původní polohy (obr. 6).
6. Pokud stroj nebudete delší dobu používat vypněte jej na hlavním vypínači (1) do polohy O a odpojte ze zástrčky (obr. 7).

820S

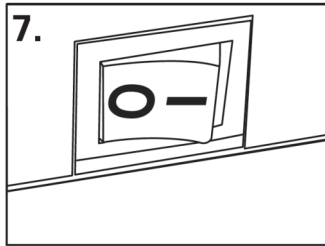
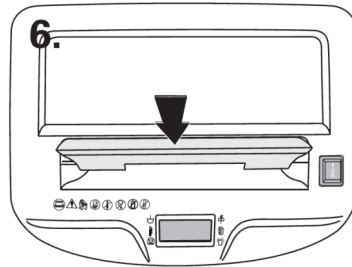
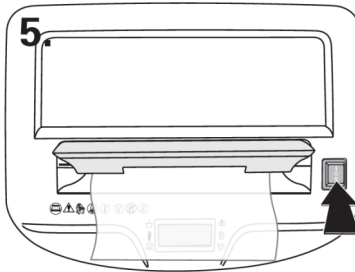
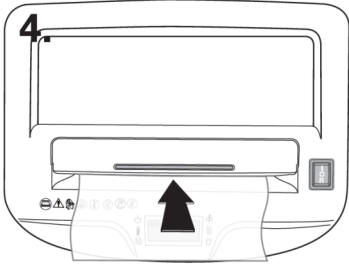
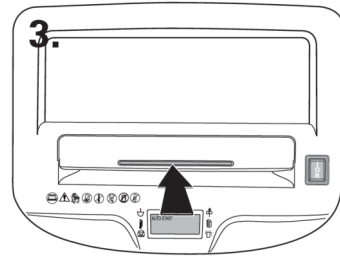
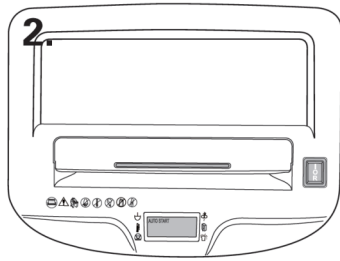
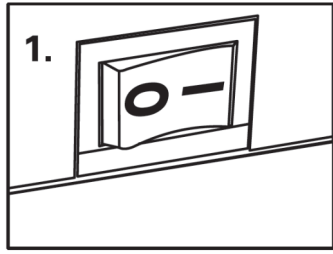

826C

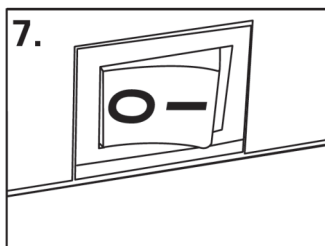
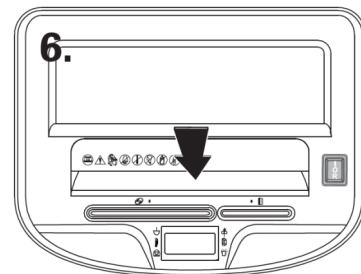
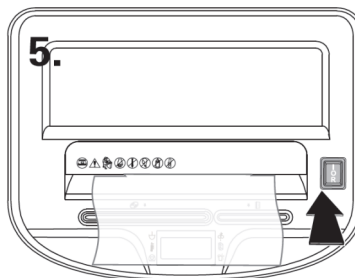
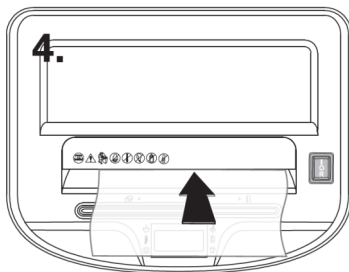
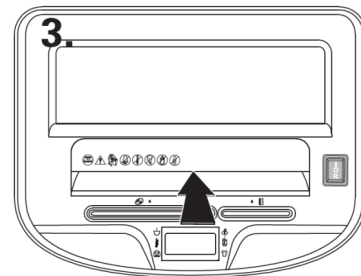
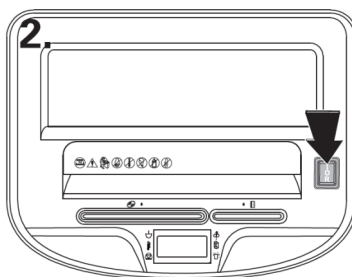
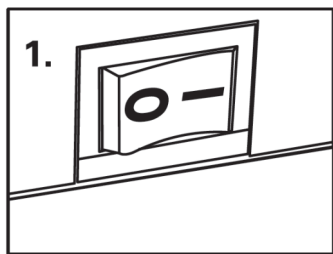

Skartace kreditních karet, CD

Postup skartace kreditních karet nebo CD je obdobný jako při skartaci papíru.

1. Po instalaci zapněte hlavní vypínač napájení (1) do polohy I (obr. 1).

2. Přepněte hlavní přepínač (2) do polohy I (obr. 2).

Skartovací stroj je vybaven automatickým systémem START/STOP, což znamená, že se automaticky zapne při vložení materiálu, který chceme skartovat do vstupní štěrby a po skartaci vypne.

3. Vložte kreditní kartu nebo CD do příslušné vstupní štěrby (obr. 3).

Skartujte vždy jen jednu kreditní kartu nebo jedno CD.

Neskartujte najednou papír a kreditní kartu nebo CD. Neskartujte současně kreditní kartu a CD.

4. Pokud stroj nebudete delší dobu používat vypněte jej na hlavním vypínači do polohy O a odpojte ze zástrčky (obr. 4 - platí pro oba typy strojů).

820S

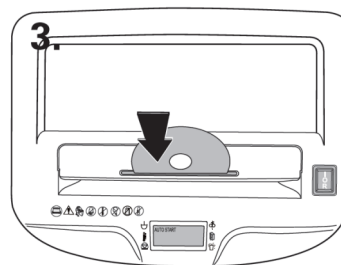
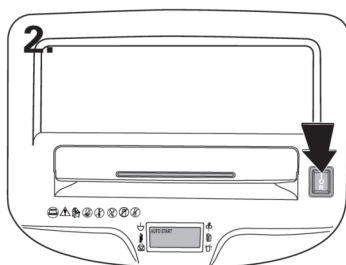
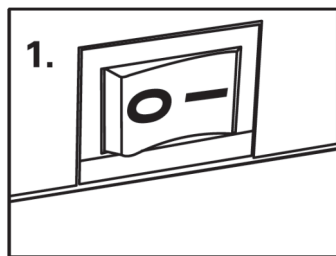

826C

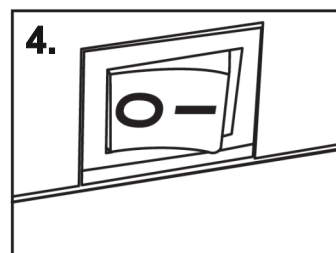
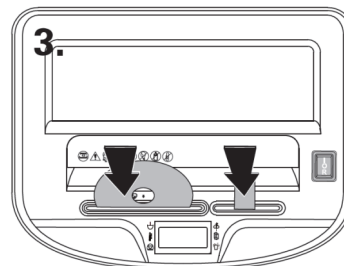
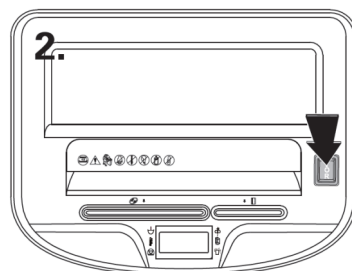
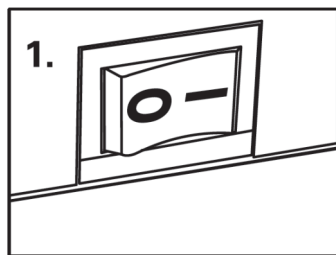

LED display - světelná signalizace

1. Přehřátí



- na displeji svítí "OVER HEAT"
- došlo k přehřátí stroje
- stroj vypněte na hlavním vypínači (1) do polohy O a nechte vychladnout
- po vychladnutí, stroj opět zapněte

2. Safe Touch



- na displeji svítí "SAFE TOUCH"
- dejte ruce nejméně 5 cm od vstupní štěrby
- pokud signalizace stále svítí, restartujte stroj jeho vypnutím a opětovným zapnutím na hlavním vypínači

3. Přehlcení papírem

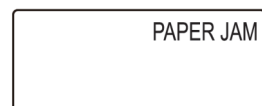

- na displeji svítí "PAPER JAM"
- došlo ke vložení nadměrného množství papíru do vstupní štěrby
- stiskněte přepínač do polohy R (zpětný chod) po dobu 2-3 sekund
- střídějte polohy I a R na přepínači tak, aby se uvolnilo co největší množství zaseknutého papíru
- vypněte stroj na hlavním vypínači (poloha O) a odpojte ze zástrčky
- opatrně vytáhněte zbytek papíru ze vstupní štěrby
- stroj opět zapojte a restartujte stroj přepnutím přepínače do polohy I

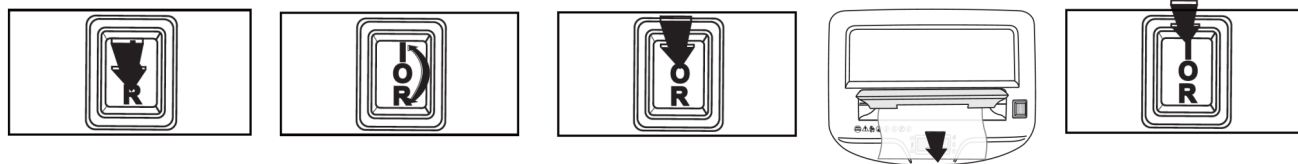

4. Otevřený koš



- na displeji svítí "BIN OPEN"
- zkontrolujte, zda je koš správně uzavřen

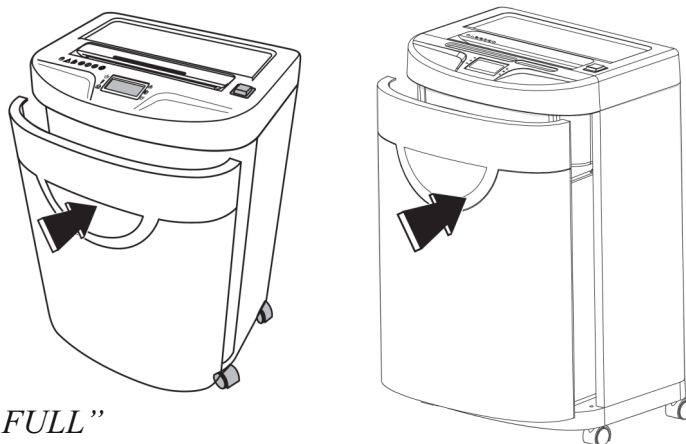

5. Plný odpadní koš



- na displeji svítí "BIN FULL"
- koš vyprázdněte a opět jej umístěte do stroje

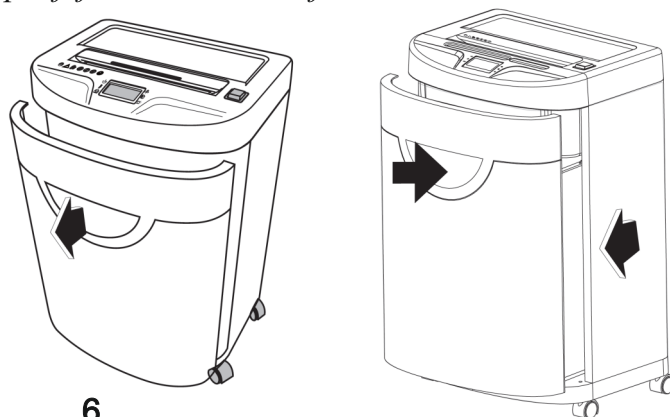

Údržba a opravy

- Pro zajištění správného chodu stroje s příčným řezem je zapotřebí pravidelně mazat řezné nože.
- Pokud řezné nože nebudou promazány, může dojít ke snížení výkonu stroje, zvýšení hlasitosti stroje, častému přetížení a zablokování papíru a v neposlední řadě k celkovému poškození řezného mechanismu.
- U skartovacího stroje s příčným řezem ("cross-cut") minimálně po cca 20 min provozu nebo s každým vyprázdněním odpadního koše nebo při zvýšené hlasitosti stroje, popř. při snížení jeho výkonu !!!
- Postup: naneste olej (cca 1 polévkovou lžící) na nože po celé jejich délce přes vstupní štěrbinu (viz obr. vpravo). Přepněte přepínač do polohy I a spusťte stroj na 3 sek. přiložením listu papíru před čidlo, které se nachází uprostřed vstupní štěrbiny. Papír neskartujte. Poté přepněte na R (zpětný chod) na 3 sek. a takto vystrádejte alespoň 3×.
- K mazání používejte výhradně speciální olej do skartovacích strojů (poptávejte u svého dodavatele). Nepoužívejte olej ve spreji.
- Pravidelně vyprazdňujte odpadní koš.
- Nerozebírejte ani neopravujte stroj vlastními silami.
- Při poruše kontaktujte prodejce, od kterého jste zařízení koupili. Tento Vám zprostředkuje jak případnou záruční, tak i pozáruční opravu.

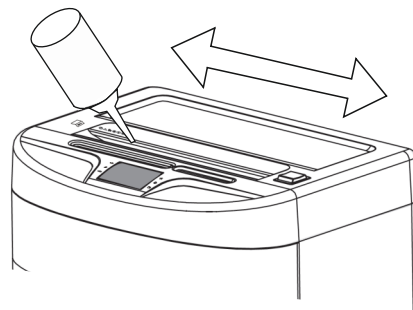

Přeprava, skladování, likvidace

- Skartovací stroj přepravujte vždy v originálním balení dle symbolů pro přepravu uvedených na krabici.
- Skartovací stroj neobsahuje žádné toxické látky ani jinak nebezpečné látky, a proto není nutný nestandardní postup při likvidaci. Stroj i obal likvidujte jako tříděný odpad. Plastové a neželezné části nespalujte, odevzdejte je do sběren zabývajících se zpracováním a likvidací odpadu. Při likvidaci dodržujte zásady ochrany životního prostředí.

– Informace pro uživatele k likvidaci elektrických a elektronických zařízení



Uvedený symbol na výrobku nebo v průvodní dokumentaci znamená, že použité elektrické nebo elektronické výrobky nesmí být likvidovány společně s komunálním odpadem. Za účelem správné likvidace výrobku jej odevzdejte na určených sběrných místech, kde budou přijata zdarma. Správnou likvidaci tohoto produktu pomůžete zachovat cenné přírodní zdroje a napomáháte prevenci potenciálních negativních dopadů na životní prostředí a lidské zdraví, což by mohlo být důsledky nesprávné likvidace odpadů. Další podrobnosti si vyžádejte od místního úřadu nebo nejbližšího sběrného místa. Při nesprávné likvidaci tohoto druhu odpadu mohou být v souladu s národními předpisy uděleny pokuty.

– Informace pro uživatele k likvidaci elektrických a elektronických zařízení (firemní a podnikové použití)

Za účelem správné likvidace elektrických a elektronických zařízení pro firemní a podnikové použití se obraťte na výrobce nebo dovozce tohoto výrobku. Ten Vám poskytne informace o způsobech likvidace výrobku a v závislosti na datu uvedení elektrozařízení na trh Vám sdělí, kdo má povinnost financovat likvidaci tohoto elektrozařízení. Správnou likvidací tohoto produktu pomůžete zachovat cenné přírodní zdroje a napomáháte prevenci potenciálních negativních dopadů na životní prostředí a lidské zdraví. Při nesprávné likvidaci tohoto druhu odpadu mohou být v souladu s národními předpisy uděleny pokuty.

– Informace pro uživatele k likvidaci elektrických a elektronických zařízení v ostatních zemích mimo Evropskou unii

Výše uvedený symbol je platný pouze v zemích Evropské unie. Pro správnou likvidaci elektrických a elektronických zařízení si vyžádejte podrobné informace u Vašich úřadů nebo prodejce zařízení.

Důležité informace

- **Provoz každého zařízení na max. přípustné zatížení snižuje jeho životnost, proto doporučujeme skartovat max. 70 % přípustného množství skartovaného materiálu pro daný model !!!**
- Do skartovacího stroje nekládejte větší než přípustné množství skartovaného materiálu, jinak by mohlo dojít k zablokování zařízení a přetížení mechanických soustav, což může vést k poškození stroje.
- **Nikdy neskartujte najednou více než 1 CD nebo 1 kreditní kartu. Neskartujte současně CD nebo kreditní karty a papír.**
- Neskartujte měkké předměty jako např. fólie, textilie, papírové ručníky, toaletní papír, zalaminované dokumenty, noviny, papír se samolepící vrstvou nebo samolepící tabulační etikety.
Tyto předměty se smotávají a způsobují zaseknutí nožů.
- Neskartujte kovové předměty.
- Pokud používáte stroj s podélným řezem ("strip-cut") pro nadměrnou skartaci chemického papíru, CD, plastových karet a jiných materiálů než běžného kancel. papíru, může dojít ke snížení životnosti řezných nožů. Pro případy skartace většího množství těchto materiálů doporučujeme použít skartovačku s příčným řezem ("cross-cut").
- **Mezi jednotlivými dobami, kdy je přístroj používán, je zapotřebí dělat přestávky, po vychladnutí je opět připraven k použití. Doporučená doba provozu 3 min (ON), po této době je nutná přestávka min. 30 min (OFF).**
- **V případě skartovacího stroje s příčným řezem ("cross-cut") je zapotřebí mazat řezné nože s každým pátým vyprázdněním odpadního koše nebo při zvýšené hlasitosti stroje, popř. při snížení jeho výkonu !!!**
- Všímněte si štítku s upozorněním, aby nedošlo ke vtažení bižuterie, kravaty, vlasů nebo prstů do stroje.
- Větší gramáž papíru, vlhkost či jiné el. napětí může snížit výkon stroje.
- Pokud chcete stroj přemístit, nejprve jej odpojte ze zásuvky. Při přemísťování stroje (na kolečkách nebo na vozíku) dbejte na to, aby nedocházelo k prudkému zabrzdění nebo poškození stroje z důvodu nekvalitního povrchu prostoru.
- V případě, že skartovací stroj nefunguje po přetížení většího množství skartovaného materiálu nebo skartování bez přestávky nechte stroj vychladnout na pokojovou teplotu.
- Skartovací stroj je vybaven systémem ochrany proti zahlcení a funkcí automatického vypnutí při vysunutí nebo naplnění odpadní nádoby.

Záruka

- Na Váš skartovací stroj a na všechny jeho součásti a výrobní závady se vztahuje záruka v trvání 24 měsíců od data jeho zakoupení.
- Pokud Váš stroj nefunguje správně, přečtěte si znovu důkladně tento návod k obsluze.
- Jestliže závada nemůže být odstraněna, uplatněte reklamaci u Vašeho prodejce. Ten Vám zajistí bezplatnou opravu nebo výměnu za bezvadný stroj.
- Tato záruka se nevztahuje na vady způsobené hrubým zásahem, neopatrnou manipulací, neodbornou obsluhou nebo na škody způsobené během přepravy.
- Nelze uplatnit další jinou záruku než výše jmenovanou.
- Podmínkou bezplatné reklamace je předložení záručního listu, dokladu o zakoupení stroje a dodání stroje v originálním obalu nebo obalu, který zamezí poškození stroje během přepravy.

Technické charakteristiky

	<i>WALLNER 820S</i>	<i>WALLNER 826C</i>
<i>šíře vstupu (mm)</i>	230	240
<i>šíře řezu (mm)</i>	3,9	3,8x40
<i>kapacita skartace A4/70 g</i>	25	18
<i>stupeň utajení (vyhláška. č.528/2005)</i>	<i>V (vyhrazené)</i>	<i>D (důvěrné)</i>
<i>skartace sešívacích sponek</i>	<i>ano</i>	<i>ano</i>
<i>skartace kancelářských sponek</i>	<i>ano</i>	<i>ano</i>
<i>skartace CD</i>	<i>ano</i>	<i>ano</i>
<i>skartace kreditních karet</i>	<i>ano</i>	<i>ano</i>
<i>objem odpadního koše (l)</i>	35	35
<i>síťové napájení (V)</i>	230	230
<i>příkon (W)</i>	470	420
<i>autom. start/stop</i>	<i>ano</i>	<i>ano</i>
<i>motor pro non-stop práci</i>	-	-
<i>tepelná pojistka motoru</i>	<i>ano</i>	<i>ano</i>
<i>rozměry š × h × v (mm)</i>	395x305x645	395x305x645
<i>hmotnost (kg)</i>	18,3	21